

2019/20

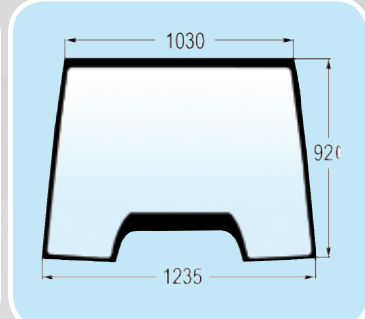

Ersatzteile und Zubehör
Handels GmbH.

NEUHEITEN



Ihr Partner,
wenn es um Ersatzteile geht!

Oberharrern 33
A-4691 Schlatt
Tel.: 0043 (0)7673 / 30703
Fax: 0043 (0)7673 / 30703-40
email: verkauf@oekoprofi.com

www.oekoprofi.com

Neuteile 2020

Werkzeug, Sitze und Geräte

Nr.	Bezeichnung	€		Nr.	Bezeichnung	€	
60980	Sitzpolsterset braun mit Rücken	51,00		60992	Sitzpolster grau rot Ferguson	59,00	
60981	Sitzpolsterset schwarz mit Rücken	69,00		60993	Sitzpolster rot Porsche Diesel	59,00	
60982	Sitzpolster blau mit Rücken	59,00		60994	Sitzpolster grau zu MF	59,00	
60983	Sitzpolster blau mit weiß mit Rücken	59,00		60995	Sitzpolster rot zu Eicher	39,00	
60984	Sitzpolster schwarz-weiß mit Rücken	59,00		60976	Sitzpolster zu Klepp Elastomat	59,00	
60985	Sitzpolster grün zu Deutz	57,00		103260	CTEK Batterieladegerät XS08 12V	65,00	
60986	Sitzpolster schwarz quadratisch	36,00		103261	CTEK Batterieladegerät XS5.0 12V	98,00	
60987	Sitzpolster schwarz IHC	57,00		103262	CTEK Batterieladegerät XS7.0 12V	149,00	
60988	Sitzpolster blau Fordson	59,00		103263	CTEK Batterieladegerät XS10 12V	190,00	
60989	Sitzpolster grau Güldner	52,00		<p>Kompakte Erhaltungsladegeräte für kleinere Batterien. Unser kleinstes 12-V-Ladegerät Das XS 0.8 nutzt modernste Technik zum Laden kleinerer Batterien von Motorrädern, Jetskis, Motorschlitten, Quads und Rasenmähern. Das XS 0,8 ist das kleinste 12-V-Ladegerät von CTEK und eignet sich zum Laden kleinerer Batterien sowie zur Erhaltungsladung für normaler Autobatterien. Das XS 0,8 ist ein vollautomatisches 6-Stufen-Ladegerät mit einem Ladestrom von 0,8 A für 12-V-Batterien zwischen 1,2 Ah und 32 Ah sowie für die Erhaltungsladung von Batterien bis 100 Ah. Das Gerät ist leicht zu bedienen, und der gesamte Ladevorgang kann über das klare, leicht abzulesende Display überwacht werden. vollautomatischer, 6-stufiger „Connect and forget“-Ladevorgang patentierte Erhaltungsladung für Batterien bis 100 Ah zur Erhöhung der Batterielebensdauer Aufladung von 12-V-Batterien zwischen 1,2 Ah und 32 Ah, patentierte Entsulfatierungsfunktion, 5 Jahre Garantie</p>			
60990	Sitzpolster grau Hanomag	62,00		60905	Batteriesäureprüfer Hydro	20,90	
60991	Sitzpolster grün Fendt	63,00		60913	Batterie EVE ER26500 Batterie 306V Lithium	11,00	
				60520	Batterieladegerät Deca SM C36L	95,00	

Neuteile 2020

Nr.	Bezeichnung	€	Nr.	Bezeichnung	€
60813	Power-X-Twincharger 3 A <ul style="list-style-type: none"> Schnellere Einsatzbereitschaft dank Parallelladung von 2*18V Verlängerte Akkulebensdauer dank situativ angepasster Ladezyklen Höchste Sicherheit angesichts intelligentem Lademanagement Permanente Akkuüberwachung für optimalen Ladevorgang Aktuellste Information über Akku-Zustand dank 6-Stufen-Ladesystem Benutzerfreundliche Wandmontage dank integrierter Aufhängeösen Universell verwendbar für alle Power X-Change Akkus Netzanschluss: 220-240V Ausgangsspannung: 18V Ausgangsstrom: 3000 mA Gewicht: ca. 0,8 kg	54,95	60846	AKKU Winkelschleifer Einhell AXXIO 18LI ohne Akku 125mm <ul style="list-style-type: none"> Bürstenloser Motor - mehr Power und längere Laufzeit Softstart und Wiederanlaufschutz für erhöhte Anwendersicherheit Überlastschutz für Langlebigkeit Hohe Laufruhe durch Entkoppelung von Motor und Getriebe Scheibenschutz mit Schnellverstellung für flexibles Arbeiten Robustes Aluminium-Getriebegehäuse Schlanke Bauform mit ergonomischen Softgrip Zusatzhandgriff flexibel in 2 Positionen montierbar Empfehlung für optimale Ergebnisse: 2,6 Ah Plus Akku und größer Lieferung ohne Akku und ohne Ladegerät (separat erhältlich) Lieferung ohne Trennscheibe - Scheibendurchmesser: 125 mm - max. Schnitttiefe: 33 mm - max. Leerlaufdrehzahl: 8500 u/min. - Gewicht: 1,44 kg 	99,90
60818	USB Doppel Ladegerät	15,90	60513	Einhell Bohrhammer TE-RH 38 E SDS-Max <ul style="list-style-type: none"> Bohrhammer mit pneumatischem Schlagwerk für sehr guten Vortrieb Robuste SDS-Max-Werkzeugaufnahme 3 Funktionen: Hammerbohren, Meißeln mit und ohne Fixierung Press-Control: visualisiert optimalen Anpressdruck Drehzahlelektronik zum sanften Anbohren Geringe Vibrationen durch gedämpften Hauptgriff Softgriffeinlagen dämpfen zusätzlich Schwingungen 2 Status LEDs: Einsatzbereit u. Service (Bürstenverschleiß) Hochwertige Komponenten für lange Betriebsdauer Aluminium-Getriebekopf - leicht und dennoch robust Überlastschutzkupplung sorgt für Sicherheit Stufenlos einstellbarer Bohrtiefenanschlag aus massivem Metall Zusatzhandgriff sicher fixiert durch Verrippung Lieferung im praktischen Koffer Netzanschluss: 220-240 V / 50 Hz Leistung: 1050 W Leerlaufdrehzahl: 0-500 min⁻¹ Schlagzahl: 0-4100 min⁻¹ Schlagstärke: 9 J Bohrleistung in Beton: 38 mm 	199,00
60757	Doppelschleifer 150 W <ul style="list-style-type: none"> 4 Gummifüße für sicheren, vibrationsarmen Stand Verstellbare Arbeitsauflagen für verschiedene Anwendungen Robuste Metallkompaktbauweise für lange Lebensdauer Spielfrei kugelgelagerte Welle ermöglicht präzises Arbeiten Einstellbare Funkenschutzgläser und seitlich geschlossene Schutzhauben für sicheres Arbeiten Inklusive Grob- und Feinschleifscheibe (K36/K60) Für starke Reparaturen, Formkorrekturen sowie neue Anschliffe Für leichte Reparaturen sowie das Nachschärfen von Schneiden - Netzanschluss: 230V - Max. Leistung: 150W / 30 min. - Schleifscheiben: 150 x 12,7 x 16 mm - Länge x Breite x Höhe: 298 x 207 x 210 mm - Gewicht: 5,38 kg 	39,90	60514	Akku-Bohrhammer HEROCCO 18 V Ohne Akku <ul style="list-style-type: none"> Bürstenloser Motor - mehr Power & längere Laufzeit 4 Funktionen: Bohren/Hammerbohren/Meißeln mit und ohne Fixierung Pneumatisches Schlagwerk für spielend leichtes Bohren in Beton Universal SDS-plus-Werkzeugaufnahme mit Halbautomatik Fein dosierbare Drehzahl-Elektronik zum gefühlvollen Arbeiten Vibrationsarmes Arbeiten dank schwingungsgedämpften Handgriff Ergonomischer Handgriff mit Softgrip Stufenlos einstellbarer Bohrtiefenanschlag aus massivem Metall Inkl. LED-Licht zum Ausleuchten Inkl. magnetischem Bit-Adapter zum Schrauben Empfehlung für optimale Ergebnisse: 3,0 Ah Akku und größer Lieferung ohne Akku und ohne Ladegerät (separat erhältlich) Lieferung im Transport- und Aufbewahrungskoffer Leerlaufdrehzahl: 0-1200 min⁻¹ Schlagzahl: 0-5500 min⁻¹ Schlagstärke: 2,2 J max. Drehmoment hart: 18 Nm Bohrleistung in Beton: 20 mm L = 400 B = 360 H = 120 mm Gewicht: 2,12 kg 	139,90
60844	Akku-Polier- / Schleifmaschine 18V ohne Akku <ul style="list-style-type: none"> 1 x 18V Batterie notwendig Einhell Brushless Motor - mit bürstenlosem Elektromotor Polieren und Schleifen mit einem Gerät Elektronische Drehzahlregulierung über LCD Display Ergonomischer Griff für optimalen Halt und kontrollierte Führung Schlanke Bauform mit ergonomischen Softgrip Mikro-Kletthaftung zum schnellen Wechsel der Aufsätze Spindelarretierung zum problemlosen Befestigen des Poliertellers Großer Polierteller mit 180 mm Durchmesser für zügiges Arbeiten Empfehlung für optimale Ergebnisse: 2,6 Ah Plus Akku und größer Lieferung ohne Akku und ohne Ladegerät (separat erhältlich) - Drehzahl: 500 - 3000 u/min. - Ø-Polier-Schleifteller: 180 mm - Gewicht: 1,42 kg 	119,95			

Neuteile 2020

- Nr. 60843 Bezeichnung Akku-Farbmörtelrührer 18V ohne Akku € 99,95**
- Drehzahl-Elektronik für material- & anwendungsgerechtes Arbeiten
 - Ergonomische Griffform für angenehmes Arbeiten
 - Langlebiges & robustes Aluminium-Getriebegehäuse
 - Softstart für angenehmes und sicheres Arbeiten
 - Robuste Rühreraufnahme mit M14 Gewinde
 - Inkl. 1 Rührer für Mörtel (Ø 100 mm)
 - Lieferung ohne Akku und Ladegerät (separat erhältlich)

- Rühreraufnahme: M14
- max. Drehzahl: 0-620 u/min.
- Gewicht: 1,9 kg



- 60861 AKKU Rasenmäher Einhell GE-CM36/47 599,00 SHWLI 18LI mit 4 Akku 4mAh**

- Akku-Füllstandsanzeige mit 3 LEDs
- Akkus für weitere Power X-Change Geräte verwendbar
- Inklusive 2 Twincharger
- mit bürstenlosem Elektromotor
- Einhell Vortex Technology Deck
- 6-stufige zentrale Schnitthöhenverstellung
- Einhell Holmkonzept inkl. Reinigungs- und Lagerposition
- 3-fach höhenverstellbarer, klappbarer Führungsholm mit Softgrip
- Großer Grasfangkorb mit Füllstandsanzeige und 2 Entleergriffen
- Mulchfunktion durch Mulchadapter
- Seitenauswurfsfunktion und Deflektorheckauswurf
- Highwheeler inkl. kugelgelagerten Rädern
- Inkl. Schaber zur Reinigung in der Reinigungsposition
- Längeres Mähen ohne Nachladen durch zusätzliche Akku Steckplätze
- Radantrieb mit variabler Geschwindigkeitsregulation
- Empfohlen für Rasenflächen bis 700 m²

Technische Daten:

- Akku 18 V: 4000 mAh
- Leerlaufdrehzahl: 3300 u/min.
- Schnittbreite: 47 cm
- Schnitthöhenverstellung: 6 Stufen, 30-65 mm, Zentral
- Fangbehältervolumen: 75 L
- Raddurchmesser vorne: 200 mm
- Raddurchmesser hinten: 280 mm
- Länge x Breite x Höhe: 915 x 610 x 460 mm
- Gewicht: 31,3 kg



- 60862 Kettensäge Akku Einhell 36 LI 139,95 ohne Akku**

- Einhell Brushless Motor - mit bürstenlosem Elektromotor
- OREGON Qualitätsschwert und -Kette
- Werkzeuglose Kettenspannung und Kettenwechsel
- Rückschlagschutz mit Sofort-Kettenbremse
- Ergonomischer Griff mit Softgrip
- Krallenanschlag aus Metall
- Große Öleinfüllöffnung
- Automatische Kettenschmierung
- Kettenfangbolzen
- Lieferung ohne Akku und ohne Ladegerät (separat erhältlich)

Technische Daten:

- Schwertlänge: 35 cm
- Schnittlänge: 33 cm
- Schnittgeschwindigkeit: 15 m/s
- Öltankinhalt: 115 mL
- Gewicht: ca. 4 kg



- Nr. 60842 Bezeichnung Kappsäge Akku Einhell 36V ohne Akku € 219,95**

- Unbegrenzter Aktionsradius, kein störendes Kabel, kein Aufwickeln
- Leichtgängige Zugfunktion auch für breitere Werkstücke
- Drehtisch mit präziser Winklereinstellung für Schrägschnitte
- Bis 45° nach links neigbarer Sägekopf für Gehrungsschnitte
- Schnittlinien-Laser und LED für schnelles und sicheres Arbeiten
- Spannvorrichtung zur sicheren Fixierung des Werkstückes
- X-Tend Werkstückauflagen mit werkzeugloser Einhandverstellung
- Hochwertiges HM-Präzisionssägeblatt, für Akku-Sägen entwickelt

- Spänefangsack oder -absaugung halten sowohl Platz und Luft sauber
- Empfehlung für optimale Ergebnisse: 2,6 Ah Plus Akku oder größer

Technische Daten:

- Leerlaufdrehzahl: 3800 u/min.
- Sägeblatt: 210 mm x 30 mm
- Anzahl Sägezähne: 40 STK
- Schwenkbereich (Sägekopf): 45° - 0°
- Schwenkbereich (Sägetisch): 47° - 47°
- Schnittleistung 90° x 90°: 310 mm x 65 mm
- Schnittleistung 90° x 45°: 210 mm x 65 mm
- Schnittleistung 45° x 90°: 310 mm x 35 mm
- Schnittleistung 45° x 45°: 210 mm x 35 mm
- Durchmesser Absauganschluss: 35 mm
- Gewicht: 12,56 kg



- 60845 Akku-Kompressor 36V ohne Akku € 179,95**

- Ölfreier, servicefreier Motor für einen geringen Wartungsaufwand
- Mobiler, leistungsstarker Akku-Kompressor mit 6 Liter Tank
- Ergonomische Bauform und Handgriff für einen einfachen Transport
- Viele Anwendungen bis 8 bar regulierbar mittels Druckregler
- Manometer und Schnellkupplung für den geregelten Arbeitsdruck
- Vibrationsdämpfende Standfüße sorgen für einen sicheren Stand
- 10 Jahre Garantie gegen Durchrostung des Kessels
- Das Sicherheitsventil sorgt für Anwendersicherheit
- Ein Entwässerungshahn ermöglicht die komfortable Wartung
- Inkl. 2,50 Meter hochwertigem Druckluft-Gewebeschlauch
- Inkl. Ausblaspistole, Reifenfüllmesser und 8-tlg. Adapter-Set
- Lieferung ohne Akku und ohne Ladegerät (separat erhältlich)

Technische Daten:

- Motordrehzahl: 16000 u/min.
- Pumpendrehzahl: 3200 u/min.
- Ansaugleistung: 130 L/min
- Abgabeleistung 0 bar: 90 L/min
- Abgabeleistung 4 bar: 55 L/min
- Abgabeleistung 7 bar: 38 L/min
- Max. Betriebsdruck: 8 bar
- Kesselinhalt: 6 L
- Zylinderzahl: 1 Stk.
- Länge x Breite x Höhe: 440 x 325 x 365 mm
- Gewicht: 9,7 kg



Neuteile 2020

Nr.	Bezeichnung	€
60768	Akku-Heißluftgenerator 18 V Ohne Akku <ul style="list-style-type: none"> Gehäuse aus rostfreiem Edelstahl Heizmantel aus verzinktem Stahlblech Piezozündung Tragegriff Ein-/ Ausschalter für Lüfter Rückbrandsicherung Piezoelektrische Flammauslösung Gasschlauch Druckregler 1500 mbar Gasventilknopf Magnetventil Lieferung ohne Akku und ohne Ladegerät (separat erhältlich) PXC-Akku Spannung: 18 V Nennwärmeleistung: 37 kW Luftvolumenstrom: 1000 m³/h Nennanschlusswert: 2693 g/h Betriebsdruck max.: 1,5 bar Gasflasche: 5 kg - 11 kg Gastyp: Propan; Butan oder Propan-Butan Gemisch Gewicht: 4,65 kg 	149,90
60878	AKKU Universalstreuer 18LI ohne Akku	39,95
60767	Akku-Heißklebepistole 18 V Ohne Akku <ul style="list-style-type: none"> Praktische LED zur Heizzustandsanzeige Einsatzbereit zum Kleben nach nur 120 Sekunden Aufheizzeit Sichere und komfortable Handhabung dank Softgrip Autom. Abschaltung nach 5 Min. ohne Nutzung beugt Überhitzung vor Praktische LED für optimale Ausleuchtung des Arbeitsbereiches Inkl. 5 Klebestifte mit 200 mm Länge Zusätzl. Flachklebedüse f. Arbeiten an schwer engen Stellen Lieferung ohne Akku und ohne Ladegerät (separat erhältlich) Aufheizzeit: 120 s Max. Temperatur: 170 °C Klebestiftdurchmesser: 11 mm Gewicht: 0,29 kg 	34,90
60606	Akku-Lampe TE-CL 18/2000 <ul style="list-style-type: none"> Beste Ausleuchtung durch leistungsstarke LED's Hohe Flexibilität durch schwenkbaren Leuchtkopf Universeller Einsatz durch zahlreiche Befestigungsmöglichkeiten Hybridfunktion ermöglicht ständige Einsatzbereitschaft Lieferung ohne Akku und ohne Ladegerät (separat erhältlich) Technische Daten: <ul style="list-style-type: none"> Spannung: 18 / 100-240 V LEDs: 20 Stk. Lichtstrom: 2000 Lumen Farbtemperatur: 5700 K Helligkeitsstufen: 3 Länge x Breite x Höhe: 250 x 189 x 210 mm Gewicht: 1,2 kg 	59,95



Nr.	Bezeichnung	€
60515	Tauchdruckpumpe GE-PP 1100 N-A <ul style="list-style-type: none"> Automatikfunktion Trockenlaufschutz Robuster Druckanschluss mit Edelstahleinsatz Mehrstufiges Pumpenrad für hohen Förderdruck Pumpengehäuse aus rostfreiem Edelstahl Hochwertige Gleitringdichtung für lange Lebensdauer Überlastschalter Netzanschluss: 220-240 V / 50 Hz Leistung: 1100 W max. Fördermenge: 6000 L/h max. Förderhöhe: 45 m max. Eintauchtiefe: 12 m max. Wassertemperatur: 35° C Schlauchanschluss: 33,3 mm Netzleitung: 15 m 	249,00
60743	Drehleuchte LED 12V-24V Fixmontage	43,00
60744	Drehleuchte LED 12V-24V Magnet Befestigung	49,00
60745	Drehleuchte LED 12V-24V Rohrbefestigung	49,00
60772	LED Funk Blink Pos. Leuchte re. Connix	63,00
60773	LED Funk Blink Pos. Leuchte li. Connix	63,00
60761	Drehleuchte LED Akku mit Magnet Befestigung	96,00
60531	Kassette Alpen Pro KM 25 DIN 338 1,0 - 13,0x0,5mm 25-tlg.	88,90
60656	Hartmetall-Fräser 10,0 mm L = 100 mm	109,90
60657	Hartmetall-Fräser 13,0 mm L = 125 mm	135,90

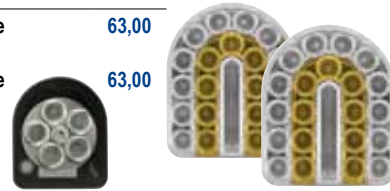

Neuteile 2020

Nr.	Bezeichnung	€	Nr.	Bezeichnung	€
60169	Bitsbox 56-tlg.	29,00	60690	Markierspray Prisma pink 500 ml	5,90
60172	Inbusset 2-8 mm	8,90	60497	Quikset Pro - 2K Kunstharz 300 ml	24,60
60626	Wuchtgewichte Sortiment 150 teilig	39,00	99954	Werkzeug-Rollbrett Ø = 468 mm	35,00
60556	Nietmuttern Sortiment 300-tlg.	19,90	60650	Reifenglanz - Sprühdose 500 ml	14,90
60756	Kabelschuh Sortiment 480-tlg.	23,90	60603	Innotec Fine-Tef oil 500ml	17,50
95619	Öldruck Ablasszange Nie mehr Probleme mit dem Kuppeln von Hydraulikanschlüssen, keine överspritzte Kleidung und verschlagene Kupplungsstecker mehr. Das Lecköl wird sauber, sicher und umweltfreundlich in der Zange aufbewahrt.	43,90	60733	Scheibenfrostschutz Apfel-Zimt 1 Liter	3,50
60718	Wasserpumpenzangen-Satz, DIN 5231, 3-tlg.	29,90	60734	Scheibenfrostschutz Apfel-Zimt 5 Liter	15,90
60660	Sanitär - Stufenschlüssel 5-stufig (1/2")	14,90	60888	SONAX Agrar GeräteReiniger 5 Liter	40,20
60171	Marker 2 Stk. Wasser-, & Ölfest	2,90			

Neuteile 2020

Nr.	Bezeichnung	€	Nr.	Bezeichnung	€
60889	SONAX Agrar GeräteReiniger 25 Liter • Schwach schäumender alkalischer Kraftreiniger für die Reinigung von landwirtschaftlichen Fahrzeugen, Maschinen und Anlagen sowie zur Werkstattreinigung. • NSF-Freigabe und daher auch im Lebensmittel/ Futterbereich geeignet. • Löst den alltäglichen Schmutz an Traktor und landwirtschaftlichen Geräten, schont den Lack. • Für Sprühgeräte als auch für den Einsatz in Hochdruckreinigern geeignet.	166,80	60527	Feuerlöschkasten für 6 kg • Höhe = 575 • Breite = 290 • Tiefe = 190 mm • DIN EN 12195-2	47,90
60890	SONAX Agrar AktivReiniger alkalisch 5 Liter • Hochalkalisches Reinigungskonzentrat mit hervorragender, universeller Reinigungskraft für die Reinigung von landwirtschaftlichen Fahrzeugen, Maschinen und Anlagen. • Entfernt hartnäckige organische Ablagerungen wie Getreide- und Futtermittelreste, Kot und Eiweiß. • Für Sprühgeräte als auch für den Einsatz in Hochdruckreinigern.	45,20	60939	Handtuchspender Auto Cut - Papierrollengröße: max. 20 x 20 cm Ø Kern 3,8 cm - für Wandmontage - Farbe weiß - kompaktes Design - einfach zu befüllen - sehr gute Handhabung - hohe Wirtschaftlichkeit - lange Lebensdauer - aus stabilem ABS Kunststoff	69,00
60891	SONAX Agrar AktivReiniger alkalisch 25 Liter • Hochalkalisches Reinigungskonzentrat mit hervorragender, universeller Reinigungskraft für die Reinigung von landwirtschaftlichen Fahrzeugen, Maschinen und Anlagen. • Entfernt hartnäckige organische Ablagerungen wie Getreide- und Futtermittelreste, Kot und Eiweiß. • Für Sprühgeräte als auch für den Einsatz in Hochdruckreinigern.	178,80	60693	Ladungssicherungsnetz 2,0 x 3,5 m 30mm Ma	29,99
60892	SONAX Agrar Fettlöser lösemittelhaltig 5 Liter • Nichtwassermischbarer Lösemittelreiniger zur Reinigung von öl- und fettverschmutzten Bauteilen, Motoren, Werkzeugen und Geräten. • Greift Lacke und Gummi nicht an.	46,80	60516	Schiebetruhe 80 Liter Wanne	46,00
60518	Getreidemühle 220 V, 1,6 PS, 30-210 kg/h	168,00	60741	Baustelleneimer 16 L	9,90
60517	Getreidemühle Edelstahl 220 V, 1,6 PS, 30-210 kg/h	216,00	60746	Lager Behälter 14 L	14,90
60519	Kübel mit Deckel für Getreidemühle 16 Liter	9,00	60742	Klappbox 32 L	5,90
			60739	Kleinteile-Magazin 60 Laden	19,90
			60740	Kleinteile-Magazin 4 Boxen	19,90

Neuteile 2020

Nr.	Bezeichnung	€
60735	Organizer 190x150x40	3,90
60736	Organizer 310x240x50	6,90
60737	Organizer 380x310x60	8,90
60738	Organizer Set 4 Stück	13,90

60114	Luftkompressor 50 LT 2 PS 230V	499,00
-------	---	--------



60276	Kompressor	129,00
-------	------------	--------

60625	Stützbock 1 Stk 3 t mit Gummibacken	43,00
-------	---	-------



60623	Wagenheber 32 t	64,00
-------	--------------------	-------



60624	Wagenheber 50 t	85,00
-------	--------------------	-------



99399	Dichtsatz zu 89780	54,00
-------	-----------------------	-------



60505	Reparaturstopfen (20 Stk) zu Reifen Reparatur Set 97347	9,90
-------	---	------



Nr.	Bezeichnung	€
60543	Mobile pneumatische Fettpresse 13 kg	195,00



60540	Fettpistole mit elektronischem Zähler Gramm-Anzeige 1/4"IG	269,00
-------	---	--------



60552	Füllnippel 1/8" zu Fettpresse 99855	2,30
-------	--	------



60551	Entlüftungsventil 1/8" zu Fettpresse 99855	2,30
-------	---	------



60749	Motoröl Multitec FO 0W/30 (Ford) 1 Liter	12,90
-------	---	-------



60750	Motoröl Multitec FO 0W/30 (Ford) 5 Liter	59,00
-------	---	-------

60549	Mobiler Ölförderer 50 - 60 Liter Fass	479,00
-------	--	--------



60550	Mobiler Ölförderer 180 - 220 Liter mit 15 m Schlauchaufroller	890,00
-------	---	--------



Neuteile 2020

Nr.	Bezeichnung	€		
60546	Ölförderer Pumpe 5:1 für 50-60 Liter Fass	209,00		
60548	Ölförderer Pumpe 3:1 für 50-60 Liter Fass	259,00		
60547	Ölförderer Pumpe 5:1 für 180-220 Liter Fass	249,00		
60545	Dieselpumpe 12/24V 40l/min kpl. mit Schlauch u. Pistole	229,00		
60753	Saugpumpe 200 ml für Öl	26,90		
60754	Saugpumpe 1500 ml für Öl	51,90		
60755	Saugpumpe 1500 ml für Ad-Blue	62,00		
60544	Ad-Blue Pumpstation mit Digitalzähler u. Automatic-Füllpistole 230V	599,00		
60541	Zählwerk ADBLUE Digital 2x 1Zoll IG	89,90		
60507	Ad-blue 20 Liter	25,00		
60636	Mini-Dieselpumpe 12V/24V 25 lt. min.	18,90		
60635	Mini-Dieselpumpe 12V / 12 lt. min.	14,90		
60557	Sprühgerät 30 Liter	219,00		
60835	Hochdruckreiniger Lavor HRC 2015 LP RA <ul style="list-style-type: none"> • 4-poliger Elektromotor (1450 U / min) mit Wärmeschutz und Wasserkühlung • Drei Keramikkolben, vernickelter Messing-Linearpumpenkopf mit Hochtemperatur-Wasserdichtungen und Durchführung. • Integriertes elastisches Gelenk für beste Pumpenkupplung • Niedrige Spannung und verzögerter Totalstopp • Ventile für Ansaugung und Abgabe aus Edelstahl • Integrierte Reinigungsmittelsaugung mit externer Ansaugsonde • Druckregler • Manometer für Glycerine • Schlauchaufroller (optional) • Stahlrahmen • Abdeckungen aus Edelstahl - Betriebsdruck: max 200 bar - Fördermenge: 900 l/h - Leistungsaufnahme Spannung: 7000W/400V-50Hz - Max. Wassereintrittstemperatur: 40 °C 	1649,00		

Neuteile 2020

Nr.	Bezeichnung	€
60840	Hochdruckreiniger LAVOR HRC 2021 LP RA <ul style="list-style-type: none"> • 4-poliger Elektromotor (1450 U / min) mit Wärmeschutz und Wasserkühlung • Drei Keramikkolben, vernickelter Messing-Linearpumpenkopf mit Hochtemperatur-Wasserdichtungen und Durchführung. • Integriertes elastisches Gelenk für beste Pumpenkupplung • Niedrige Spannung und verzögerter Totalstopp • Ventile für Ansaugung u. Abgabe aus Edelstahl • Integrierte Reinigungsmittelsaugung mit externer Ansaugsonde • Druckregler • Manometer für Glycerine • Schlauchaufroller (optional) • Stahlrahmen • Abdeckungen aus Edelstahl <p>- Betriebsdruck: max 200 bar - Fördermenge: 1260 l/h - Leistungsaufnahme Spannung: 9400W/400V - 50Hz - Max. Wassereintrittstemperatur: 40 °C</p>	1699,00
60836	Hochdruckreinigerschlauch LAVOR 20 m 400 bar	249,00
60522	Sicherheitsventil zu Anнови Reverberi	31,90
60500	Ersatzfilter zu Windy 278	31,90
60838	Schlauchhaspel zu LAVOR Columbia	249,00
60837	Schlauchkupplung drehbar 3/8"	22,00
60591	Adapter KEW M22x1,5AG - Bajonett	14,90
60942	Filter 5 Stk zu LAVOR 96267	32,00
60943	Ein-/Ausschalter komplett zu LAVOR 94419	31,00
60944	Motor mit Dichtung zu LAVOR 94419	59,00
60945	Schlauch zu LAVOR 94419	32,00
60946	Schlauch zu LAVOR 94421	49,00
60947	Schalter zu LAVOR 94421	8,00
60948	Schalter zu LAVOR 94450	18,00



Nr.	Bezeichnung	€
60949	Thermoschalter zu LAVOR 96272	53,00
60950	Transformator zu LAVOR 96272	134,00
60951	Düse zu LAVOR 96272	29,00
60952	Elektrode zu LAVOR 96272	46,00
60953	Drucksensor zu LAVOR 96272	42,00
60954	Bedienfeld zu LAVOR 99836	36,00
60955	Pistole zu LAVOR 99836	35,00
60956	Drucksensor zu LAVOR 99836	29,00
60957	Schalter zu LAVOR 50246	9,00
60958	Thermostat zu LAVOR 50251	45,00
60959	Schalter zu LAVOR 50251 50292	109,00
60960	Elektroden zu LAVOR 50251	39,00
60961	Manometer zu LAVOR 50251	39,00
60962	Transformator zu LAVOR 50251	69,00
60963	Schlauch für Manometer zu LAVOR 50251	32,00
60964	Manometer zu LAVOR 50251	35,00
60965	Pistole zu LAVOR 50292 96272	69,00
60966	Rotordüse zu LAVOR	9,90

Arbeitsschutz



97601	Schutzbrille CE - EN 166 mit Lesehilfe +1,5 klar	12,00
97602	Schutzbrille CE - EN 166 mit Lesehilfe +2,00 klar	12,00
97603	Schutzbrille CE - EN 166 mit Lesehilfe +2,50 klar	12,00
97604	Schutzbrille CE - EN 166 mit Lesehilfe +3,00 klar	12,00

60568	Polo Gr. Herren S Ökoprofi	22,00
60569	Polo Gr. Herren M Ökoprofi	22,00
60570	Polo Gr. Herren L Ökoprofi	22,00
60571	Polo Gr. Herren XL Ökoprofi	22,00
60572	Polo Gr. Herren XXL Ökoprofi	22,00
60573	Polo Gr. Herren 3XL Ökoprofi	22,00
60574	Polo Gr. Herren 4XL Ökoprofi	22,00



60560	Polo Gr. Damen S Ökoprofi	22,00
60561	Polo Gr. Damen M Ökoprofi	22,00
60562	Polo Gr. Damen L Ökoprofi	22,00
60563	Polo Gr. Damen XL Ökoprofi	22,00
60564	Polo Gr. Damen XXL Ökoprofi	22,00
60565	Polo Gr. Damen XXXL Ökoprofi	22,00



Neuteile 2020

Waldarbeiter Softshell-Jacke Elysee Esche

Obermaterial: 96% Polyester, 4% Elasthan, 3-Lagenlaminat (Softshell)
Einsatz: 100% Polyester, Verstärkung: 100% Polyamid, (Cordura®)
Atmungsaktivität: 3.000 g/m²/24 h
Wassersäule: 8.000 mm

Farbe: rot/gelb/schwarz

• Verstärkungen aus Cordura® sorgen für lange Haltbarkeit

• Softshell-Material ist wind- und wasserdicht sowie atmungsaktiv durch 3-Lagenlaminat

• elastische, sehr atmungsaktive und stark wasserabweisende Einsätze an den Seiten und den Ärmeln sorgen für außergewöhnlich guten Tragekomfort

• aufwändige Innenverarbeitung

• verdeckter Front-Reißverschluss

• verlängertes Rückenteil

• Saum weitenverstellbar

• moderne und ergonomische Passform

• vorgeformte Ärmel für mehr Tragekomfort

• Saum und Ärmelsaum aus Oxford-Material

• Kinnschutz

• weitenregulierbarer Ärmelbund mittels Klettverschluss und mit integriertem Windschutz

• Patte im Vorderteil mit verdeckten Klettverschlüssen

• Reflexeinsätze für verbesserte Sichtbarkeit und modisches Design

Taschen:

• 2 Brusttaschen mit Klettverschlüssen

• 2 Hüfttaschen mit seitlichen Eingriffen und Reißverschlüssen

• diverse Innentaschen



Nr.	Bezeichnung	€
60847	Waldarbeiter Softshell S Elysee	79,00
60848	Waldarbeiter Softshell M Elysee	79,00
60849	Waldarbeiter Softshell L Elysee	79,00
60850	Waldarbeiter Softshell XL Elysee	79,00
60851	Waldarbeiter Softshell XXL Elysee	79,00
60852	Waldarbeiter Softshell XXXL Elysee	79,00
60853	Waldarbeiter Softshell XXXXL Esche	79,00

Waldarbeiter Softshell-Jacke Elysee Schlehe

Obermaterial: 100% Polyester, 3-Lagenlaminat (Softshell)

Verstärkung: 100% Polyester

Atmungsaktivität: 2.000 g/m²/24 h

Wassersäule: 5.000 mm

Farbe: gelb/rot/schwarz

• Rip Stop Verstärkungen sorgen für lange Haltbarkeit

• Softshell-Material ist wind- und wasserdicht sowie atmungsaktiv durch 3-Lagenlaminat

• Saum weitenverstellbar

• Kinnschutz

• vorgeformte Ärmel für mehr Tragekomfort

• verlängertes Rückenteil

• verdeckter YKK®-Front-Reißverschluss

• moderne und ergonomische Passform

• weitenregulierbarer Ärmelbund mittels Klettverschluss

• Patte im Vorderteil mit verdeckten Klettverschlüssen

• die 3M™ Scotchlite™ Reflexpaspeln sorgen für verbesserte Sichtbarkeit

• abnehmbare/verstellbare Kapuze

• 1 Brusttasche mit Reißverschluss

• 2 Hüfttaschen mit seitlichen Eingriffen und Reißverschlüssen

• diverse Innentaschen



Nr.	Bezeichnung	€
60854	Waldarbeiter Softshell S Elysee	59,00
60855	Waldarbeiter Softshell M Elysee	59,00
60856	Waldarbeiter Softshell L Elysee	59,00
60857	Waldarbeiter Softshell XL Elysee	59,00
60858	Waldarbeiter Softshell XXL Elysee	59,00
60859	Waldarbeiter Softshell XXXL Elysee	59,00
60860	Waldarbeiter Softshell XXXXL Elysee	59,00

Ultrashell Jacke PRO Kübler

Gewebe: 100 % Polyester, ca. 190 g/m²

DESIGN

Körperbetonter Schnitt

| EasyBrand-Brusttaschen für leichtere Individualisierung

| Kontrast-Elemente Warngelb: Brust- und oberer Rückenbereich, Ärmelinsatz, Mesh-Einsatz in Ventilationsöffnungen

| Kontrast-Elemente Schwarz: Schultereinsatz, Seitenflanken, Saumabschluss hinten, Einsatz an Innenarm, Innenkragen und Ärmelsaumweitenverstellung

| CORDURA® und Reißverschlüsse: Schwarz

| Windschutzblende mit KÜBLER-Branding

| Reflex-Elemente: Reflexpatches vorne und hinten auf Taillenhöhe, Reflexpaspeln am Oberarm im „Shark“-Design



FUNKTION

2 Vordertaschen mit

abgedecktem Reißverschluss

| 2 Napoleontaschen mit

abgedecktem Reißverschluss

| Hochschließender Kragen

| Ventilationsöffnungen mit Reißverschluss und Mesh-Einsatz im Achselbereich

| Schulterbereich mit CORDURA®-Verstärkung

| Sichtbarer, robuster Frontreißverschluss mit kombinierter Kinn- und Windschutzblende

| Verlängerter Rücken

| Ergonomisch geschnittene Ärmel mit zusätzlichen Bewegungszonen für mehr Bewegungsfreiheit

| Ärmelsaum mit Klette weitenregulierbar

| Ärmel mit innenliegendem Funktionsbündchen aus Mesh

| Links: schnell zugängliche Innentasche an der Hüfte für Notfallset, von außen gekennzeichnet

| Belastungspunkte mit Riegeln gesichert

| Ergonomisch geformte, griffige Zipper



Nr.	Bezeichnung	€
61000	Ultrashell Jacke Pro XS rot/warngelb	101,90
61001	Ultrashell Jacke Pro S rot/warngelb	101,90
61002	Ultrashell Jacke Pro M rot/warngelb	101,90
61003	Ultrashell Jacke Pro L rot/warngelb	101,90
61004	Ultrashell Jacke Pro XL rot/warngelb	101,90



61005	Ultrashell Jacke Pro XXL rot/warngelb	112,90
61006	Ultrashell Jacke Pro 3XL rot/warngelb	112,90



61007	Ultrashell Jacke Pro 4XL rot/warngelb	122,90
-------	---------------------------------------	--------

60732	Stretchgürtel mit Flaschenöffner	20,90
-------	----------------------------------	-------

Metal-Koppelschnalle im Used-Look
KÜBLER-Prägung auf Koppel und Gürtelband, Schnallen-Rückseite mit integriertem Flaschenöffner, Kofferband mit hohem Stretchanteil für maximalen Tragekomfort und perfekten Sitz
Gesamtlänge: 135 cm
Auf individuelle Länge einstellbar



Neuteile 2020

Schnittschutzhose PRO Kübler

90 % Polyamid, 10 % Elasthan, ca. 280 g/m² (Oberstoff)

DESIGN

Kontrast-Elemente Warngelb:

Einsatz an Beintaschen und oberhalb Knie

| Mesh-Einsatz in Ventilationsöffnungen

| Kontrast-Elemente Schwarz: Knie- und Saumverstärkung, Meterstabschutze, Nierenschutz und Sattel an Hinterhose, unterer Beinbereich

| Innenbund mit KÜBLER-Branding

| CORDURA® und Reißverschlüsse: Schwarz

| Reflex-Elemente: Reflexpaspeln seitlich unterhalb Knie im „Shark“-Design, an Knie, Saum u. Ventilationsöffnungen

FUNKTION

Ergonomische Linienführung für mehr Bewegungsfreiheit

| 2 Seitentaschen mit abgedecktem Reißverschluss

| 2 Gesäßtaschen mit abgedecktem Reißverschluss

| Rechts: ergonomisch positionierte, lose Meterstabschutze aus CORDURA® mit Öffnung für Motorsägen-Schlüssel und zusätzlicher Verstärkung

| Links: geräumige Schenkeltasche mit abgedecktem Reißverschluss

| Elastischer Bundeinsatz mit verstärktem Nierenschutz

| Stretcheinsätze an Oberschenkel, Knieverstärkung und Hinterhose bis zur Wade

| Vorgeformte Knie mit CORDURA®-Verstärkung

| Dornenschutz im unteren Beinbereich

| Ventilationsöffnungen mit Reißverschluss und Mesh-Einsatz oberhalb Kniekehle für optimalen Temperatureausgleich

| Integrierte Gamasche aus Mesh als Schmutz- und Insektenschutz, mit Haken am Schuh zu befestigen

| 3 Kordel-Einsätze am Bund

zur Befestigung von Hosenträgern

| Robuste Gürtelschlaufen, rechts mit Schlaufe

für Karabiner, Bund mit 2 Druckknöpfen und

innenliegendem Konterknopf für sicheren Verschluss

| Schlitz mit Reißverschluss

| Ergonomisch geformte, griffige Zipper

| Belastungspunkte mit Riegeln gesichert

| Wasserabweisender, abriebfester

und ölbeständiger Oberstoff

| Ausgestattet mit 7 Lagen elastischem

Schnittschutzwewebe



PFLEGEEMPFEHLUNG



Nr.	Bezeichnung	€
61008	Schnittschutzhose Pro PSA 3 S-78	299,00
61009	Schnittschutzhose Pro PSA 3 S-82	299,00
61010	Schnittschutzhose Pro PSA 3 S-89	299,00
61011	Schnittschutzhose Pro PSA 3 M-78	299,00
61012	Schnittschutzhose Pro PSA 3 M-82	299,00
61013	Schnittschutzhose Pro PSA 3 M-89	299,00
61014	Schnittschutzhose Pro PSA 3 L-78	299,00
61015	Schnittschutzhose Pro PSA 3 L-82	299,00
61016	Schnittschutzhose Pro PSA 3 L-89	299,00
61017	Schnittschutzhose Pro PSA 3 XL-78	299,00
61018	Schnittschutzhose Pro PSA 3 XL-82	299,00
61019	Schnittschutzhose Pro PSA 3 XL-89	299,00
61020	Schnittschutzhose Pro PSA 3 XXL-78	328,90
61021	Schnittschutzhose Pro PSA 3 XXL-82	328,90
61022	Schnittschutzhose Pro PSA 3 XXL-89	328,90
61023	Schnittschutzhose Pro PSA 3 3XL-78	328,90
61024	Schnittschutzhose Pro PSA 3 3XL-82	328,90
61025	Schnittschutzhose Pro PSA 3 3XL-89	328,90

Forstschuhe Kübler

Schnittschutstiefel – 8150

Zertifiziert nach DIN EN ISO17249,

Schnittschutzklasse 2 KWF

• Bester Tragekomfort und optimale Fußstabilität

• Hohe mechanische Belastbarkeit

• Ergonomischer Schnitt - an die natürliche Fußhaltung angepasst

• Geschützter Pulsbereich

• Leichter Einschlupf

• Temperatureausgleichend

• Sohle Gummi/PU

• Winddicht, atmungsaktiv, leicht

• Sicherheitstiefel mit Membrane S3, macht den

Tiefel wasserbeständig und atmungsaktiv

• Aus robustem und wasserbeständigem Rindsleder

• Mit metallfreiem Durchtrittschutz und Stahlkappe

• Schnittschutzeinlage Schnittschutzklasse 2

• Rutschhemmende 2-Komponentensohle

• Hochwertiges Modell für jedes Einsatzgebiet, für den

ambitionierten Heimwerker und auch den Profi geeignet

Pflegeinformation vom Lieferanten: Um eine längere Dauer zu garantieren,

sollten die Schuhe nach dem Gebrauch immer geputzt werden.

Wir raten Ihnen folgende einfache Methoden:

Erdrückstände oder andere Rückstände mit einer Bürste oder einem

Putzlappen, einem Spachtel mit weichen Borsten, usw. entfernen.

Das Oberleder regelmäßig mit einem geeigneten Schuhreinigungsmittel

(Schuhcreme, - glanz, - spray, usw.) behandeln.

In gut gelüfteter Umgebung, nicht in der Nähe von

extremen Wärmequellen trocknen lassen.



Nr.	Bezeichnung	€
60720	Forstschuhe Kübler KI.2 gr 36	208,00
60721	Forstschuhe Kübler KI.2 gr 37	208,00
60722	Forstschuhe Kübler KI.2 gr 38	208,00
60723	Forstschuhe Kübler KI.2 gr 39	208,00
60724	Forstschuhe Kübler KI.2 gr 40	208,00
60725	Forstschuhe Kübler KI.2 gr 41	208,00
60726	Forstschuhe Kübler KI.2 gr 42	208,00
60727	Forstschuhe Kübler KI.2 gr 43	208,00
60728	Forstschuhe Kübler KI.2 gr 44	208,00
60729	Forstschuhe Kübler KI.2 gr 45	208,00
60730	Forstschuhe Kübler KI.2 gr 46	208,00
60731	Forstschuhe Kübler KI.2 gr 47	208,00

60703 Horizontales Rettungsseil
20 m 79,00



60702 Karabiner
Länge 106 mm
mit Sicherung 7,50



60701 Höhensicherungsgerät
mit Band 3m 219,00



60700 Seilstopper Edelstahl 49,00

Im Falle eines Sturzes stoppt das mitlaufende Auffanggerät und verhindert den Fall. Die Öse ermöglicht das Anbringen eines Verbindungsmittels.

Am Seil befestigt, folgt das Gerät dem Nutzer und bietet somit die nötige Bewegungsfreiheit.

CE zertifiziert



Neuteile 2020

Nr.	Bezeichnung	€
60697	Sicherheitsset 10 m im Beutel	155,00
60698	Sicherheitsset 15 m im Beutel	185,00
60699	Sicherheitsset 30 m im Beutel • 2 Punkt Gurt • Karabiner • 12 mm abnehmbarer Seilgreifer • 10 Meter Kernmante-Statikseil • Nylonbeutel mit Kordelzug Sehr gut geeignet für alle Arbeiten bei denen sich der Nutzer zwischen verschiedenen Ebenen bewegen muss.	269,00



Nr.	Bezeichnung	€
60592	Kugelwasserhahn schwere Ausführung 1/2"	9,90
60593	Kugelwasserhahn schwere Ausführung 3/4"	13,20
60594	Kugelwasserhahn schwere Ausführung 1"	19,90
60595	Kugelwasserhahn frostsicher 1/2"	11,00
60596	Kugelwasserhahn frostsicher 1/2" abschließbar	12,90
60597	Auslaufkugelhahn 3/8" aus Nirostahl mit Abfüllungsdüse Nirostahlhebel	17,00
60598	Auslaufkugelhahn 1/2" aus Nirostahl mit Abfüllungsdüse Nirostahlhebel	17,00
60599	Auslaufkugelhahn 3/4" aus Nirostahl mit Abfüllungsdüse Nirostahlhebel	23,00
60600	Auslaufkugelhahn 1" aus Nirostahl mit Abfüllungsdüse Nirostahlhebel	28,00



Forst und Garten

Nr.	Bezeichnung	€
60766	Rasenmähermesser z. Honda 530 mm 72511-VG4-K00, 72511VE2-000, 72511VE2-010, 08720VE2-000	19,50
60476	Messer zu RX und Wolf 180 mm	13,90
60475	Messer zu Stiga, Ambrogio L 200 DM 290 mm	35,00
60509	Zündspule zu B&S 691060 Modellreihe: 40, 44, 54	39,90
96700	Dichtsatz passend zu Stihl MS: 341, 361	10,90
96643	Mutter M8 x 1 - 10 verwendbar anstelle von: 92102611140 passend zu Stihl	1,00
96642	Schwungrad verwendbar anstelle von: 11214001200 passend zu Stihl 024, 026 MS: 240, 260	38,90
60775	Ersatzspule zu Trimmer 196-148-5	5,20

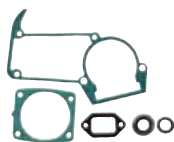
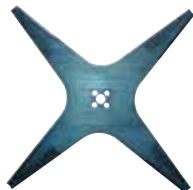

60542	Wandbefestigung schwenkbar für Schlauchaufroller 78978, 91644	30,90
-------	---	-------



Beleuchtung

Nr.	Bezeichnung	€
60587	LED Arbeitsscheinwerfer, 2800 Lumen zu Case, NH, Steyr	49,00
98280	LED-Scheinwerfer 9 LED 9-32V CE R23	29,90
60164	LED-Lampe 3 Stück E27 240V 806 Lm	7,90
60065	LED Scheinwerfer mit Fernbedienung Ein drehbarer, ferngesteuerter LED-Scheinwerfer mit einem vertikalen Schwenkbereich von 110 Grad & einem horizontalen Drehbereich von 360 Grad. Dank der Funktion der drahtlosen Steuerung kann die LED-Leuchte bequem per Fernbedienung angesteuert werden. Der Scheinwerfer ist außerdem mit einem Blitz ausgestattet, der das internationale SOS-Notsignal blinkt. Sowohl Flutlicht,- als auch Spotlichtstrahl sind möglich.	349,00



Neuteile 2020

Nr.	Bezeichnung	€					
60503	Drehleuchte LED 12V-24V mit flexiblem Rohr Ø = 116 mm H = 175 mm	37,00		02838	Ersatzglas re. zu 02836 Same, Lamborghini 280197401	12,90	
60502	Blitzleuchte LED 12V-24V mit Magnet Ø = 135 mm H = 80 mm	34,90		02839	Ersatzglas li. zu 02837 Same, Lamborghini 280194901	13,90	
60743	Drehleuchte LED 12V-24V Fixmontage	43,00		60579	Ersatzglas re./ li. zu 60578 Same, Lamborghini 280194801	12,90	
60744	Drehleuchte LED 12V-24V Magnet Befestigung	49,00		60872	Scheinwerfer zu Case-IH 5964600	34,90	
60745	Drehleuchte LED 12V-24V Rohrbefestigung	49,00		60816	Scheinwerfereinsatz 105 mm zu Steyr Lindner	19,00	
60501	Rückleuchte re/li passend zu John Deere 5620, 5720, 5820, 6000, 6020, 6120, 6220, 6230, 6320, 6420, 6430, 6520, 6530, 6620, 6630, 6820, 6830, 6920, 6930 L: 6120, 6220, 6320, 6420, 6520 N: 6320 M: 6105, 6110, 6115, 6120, 6125, 6130, 6135, 6140, 6145, 6150, 6155, 6170, 6175, 6190, 6195 R: 6105, 6110, 6115, 6120, 6125, 6130, 6135, 6140, 6145, 6150, 6155, 6170, 6175, 6190, 6195, 6210, 6215, 6230, 6250 S/SE: 6020, 6320, 6420, 6520, 6920	49,00		60871	Scheinwerfergehäuse zu Case-IH 537013R1	38,90	
60651	Rückleuchte zu JD RE67285 Länge = 215/207 mm Breite = 102 mm Tiefe = 76/71 mm	37,90		60804	Rückstrahler zu Rückleuchte Plus 93760705	3,30	
60577	Schluss-Brems-Blinkleuchte re./li. zu CNH-Steyr 5170315	24,90		60817	Schalter-Beleuchtung 5 Anschlüsse ein-aus	12,00	
60578	Blink-Positionsleuchte re./li. zu Same, Lamborghini 280194800, 280194000, 280194001	34,90		60824	Stecker zu Multipoint 5 Anschlüsse links	5,20	
02837	Rückleuchte re. zu Same, Lamborghini 280194900, 280194201	38,90		60828	Stecker zu Multipoint 5 Anschlüsse rechts	5,20	
02836	Rückleuchte li. zu Same, Lamborghini 28019740, 280194301	38,90		60829	Verbinder zu Multipoint 5 Anschlüsse links	8,00	
				60696	Anfahrerschutz 273x131x67mm zu Leuchten Multipoint I, II, IV, V und div. Leuchten	14,90	
				60874	Schalter-Hydraulik zu Case 1534361C2, 1534361C1	91,90	
				60875	Regler zu Dexta, Major, Power Major, Super Dexta, Super Major	55,90	











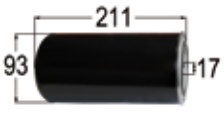

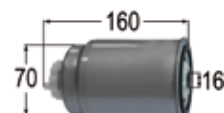
Neuteile 2020

Nr.	Bezeichnung	€
60684	Stecker für H4 Lampe mit Kabel	2,90
60649	Ventilkappe Metall EM Reduzierer VG12VG8 - VH656/58	6,90
60648	Ventilkappe PVC TR-VC8 schwarz 100 Stk	10,90
60647	Traktor Metallventil schlauchlos TR 623A AS Luft/Wasser 65° 95/16 mm	20,90
60646	Traktor Metallventil schlauchlos TR 621A AS Luft/Wasser 65° 115/16mm	22,90
60645	LKW Metallventil schlauchlos TR570 gerade 80 x 16,0 mm	10,90
60644	LKW Metallventil schlauchlos TR500 gerade 50 x 16,0 mm	8,90
60643	Hochdruckventil 602HP TR418 62 mm	2,80
60642	Hochdruckventil 600HP TR413 43 mm	1,60
60641	Metallventil Stahl 42 mm sw 11 schwarz	4,50
60640	Metallventil Stahl 42mm sw 11 silber	3,60
60639	Metallventil Alu 42mm sw 11 titangrau	3,90
60638	Gummiventil TR413C Chrom	1,20
60637	Gummiventil TR418	0,72
60654	Rundsteckhülse blau Dm= 4mm 50 Stk	7,90
60653	Rundsteckhülse blau Dm= 4mm	0,30
60652	Rundstecker blau Dm=5mm 50 Stk	7,90
60335	Kabelmesser 180 mm	16,80





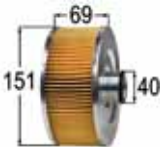

Nr.	Bezeichnung	€
60334	Batterietrennschalter 300 A	26,00
60683	Kabel-Klemmleiste 12-polig 4,0 qmm	1,30
60682	50 m Kabel 1-polig 2,5 qmm weiß	35,90
60681	50 m Kabel 1-polig 2,5 qmm grau	35,90
60680	50 m Kabel 1-polig 2,5 qmm grün	35,90
60679	50 m Kabel 1-polig 2,5 qmm gelb	35,90
60678	50 m Kabel 1-polig 2,5 qmm braun	35,90
60677	50 m Kabel 1-polig 2,5 qmm blau	35,90
60676	50 m Kabel 1-polig 1,5 qmm weiß	21,90
60675	50 m Kabel 1-polig 1,5 qmm grün	21,90
60674	50 m Kabel 1-polig 1,5 qmm grün/gelb	21,90
60673	50 m Kabel 1-polig 1,5 qmm gelb	21,90
60672	50 m Kabel 1-polig 1,5 qmm braun	21,90
60671	50 m Kabel 3-polig 1,5 qmm	69,90
60670	50 m Kabel 2-polig flach 2,5 qmm	79,90
60669	50 m Kabel 2-polig flach 1,5 qmm	54,90
60668	50 m Kabel 2-polig 1,5 qmm	49,90
60667	50 m Kabel 5-polig 1,5 qmm	108,90
60666	50 m Kabel 4-polig 1,5 qmm	94,90
60664	50 m Kabel 7-polig 1,50 qmm	188,90
60663	50 m Kabel 7-polig 1,00 qmm	129,90
60662	50 m Kabel 7-polig 0,75 qmm	84,90
60665	50 m Kabel 13-polig 4x 2,50 qmm, 9x 1,50qmm	331,90
60529	Anzeige für Hydraulischen Oberlenker 30 - 45 mm	9,00
99734	Oberlenker mit Gelenkstein und Fanghaken zu CNH	161,00
60584	Verlängerung 1 3/8 Z 6 auf 1 1/8 Z6	61,90
60695	Nabengabel Walterscheid 1320811E	348,00
72785	Lauftringset A8-10 zu AMA Gelenkwellenschutz	9,90
60793	Anlaufscheibe 3 mm 192410037	3,40
60794	Anlaufscheibe 3,5 mm 192410038	3,40
60795	Anlaufscheibe 4 mm 192410039	3,40
97974	Klemmfeder zu Steyr 390730055	7,50
97975	Federclip zu Steyr 280190712	6,00
97317	Hupenschalter DM = 35 mm	16,00





















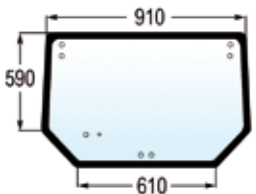

Neuteile 2020

Nr.	Bezeichnung	€		Nr.	Bezeichnung	€	
60566	Wasserpumpe F524200610020 zu Fendt	319,00		60363	Kraftstofffilter WDK962.1, FF5702, BF7997, F934201060010, 01182672, 01182674	44,90	
60839	Wasserpumpe zu JD RE557899	108,90		60532	Kraftstofffilter WK1168, FF5039	12,90	
60779	Wasserrohr 22x45mm zu 52654	6,60		60583	Kraftstofffilter WK724.6 zu CNH 504287009	38,90	
60781	Wasserrohr 38x45 mm zu 52654	8,00		60809	Kraftstoffvorfilter 47335709, FS19973, WK8136, WK8165	28,90	
60780	Wasserrohr 25x16,5 mm zu 52654	5,90		60810	Kraftstoffvorfilter 4733715, FS19974, WK8163, WK8164	28,90	
60882	Wasserpumpe zu Steyr 4090606, 409060032, 409060033, 610T0601, 610T060004, 610T060011, 610T060016	428,90		60910	Wellentunnel MF 1860890M92 (ohne Multi-Power)	84,90	
60914	Kühler zu NH-Ford 82013164, 82015097, 82015095, 82011374, 82015103, 82015101, 73401042, 82013166	624,90		60915	HD-Zylinder 32 Kolbenst.= 20 Hub=650mm G=1/4	99,90	
60811	Thermostat zu Case J928639	19,00		60873	Stabilisatorbolzen zu MF, NH 897647M1, 897677M1, 81717234, 957E660	8,90	
60812	Thermostat zu Case 132000060726 CS78, CS86, CS94	27,00		60876	Tankdeckel zu Case IH 1500254C1, 249517A1, 255345A1	18,00	
60685	Luftfilter zu Lombardini 196.2175.120	19,00		60770	Dichtung zu Hydraulikölfilter 60769, K262768, K906764, K262734	4,20	
60879	Luftfilter zu MF 6503092M1	74,90		60815	Dieselfilter Lomardini Kohler 3730096 BF7849	9,00	
60504	Kabinenfilter passend zu Same	96,00		60559	Öleinfüllschraube-Getriebe zu MF 181467M1, 768300M1, 768300T1	10,90	
60512	Kabinenluftfilter-Set zu CNH 47129134	99,90		60769	Hydraulikölfilter zu Case-IH, David-Brown K920522, K920806	24,90	
60880	Ölfilter W9035, LF16229, 87492721	40,90		60602	HD-Pumpe zu Steyr, Case 0510765393, 87600468	749,00	
60751	Ölfilter W940.63, SP4953, 1931093	18,90		60719	HD-Pumpe zu MF 3790722M1	590,00	
60212	Ölfilter W713.19, LF3338, 5747002002	5,90		95300	Bremsplatte kpl. verwendbar anstelle von: G337150070100, 102782 passend zu Fendt	739,00	

Neuteile 2020

Nr.	Bezeichnung	€	Nr.	Bezeichnung	€	
95298	Bremsplatte kpl. verwendbar anstelle von: G210106070100, 101902 passend zu Fendt 206V, F, 207V, F, 280V, F	698,90	60777	Kolben z.Steyr WD308/408	85,00	
60526	Radbremszylinder hinten zu Deutz 04388716, 04318550	349,00	60788	Schaltgriff zu Steyr 33700240137	5,70	
60762	Bremsbackensatz 300x60 zu 11715	103,00	60786	Schalthebel zu Steyr 292240143	9,50	
60763	Bremstrommel zu 11715	210,00	60789	Achsschenkel rechts zu Steyr 33700410245	252,00	
60771	Bremsbelagsatz zu Case-IH, David-Brown K962269, K964542, K262705	89,00	60790	Achsschenkel links zu Steyr 33700410247	252,00	
60659	Dichtungssatz zu Aggregat 78321	119,00	60800	Kurbel zu Steyr 288740050	13,50	
60658	Dichtungssatz zu Aggregat 87614	106,80	60747	Druckplatte zu Steyr T80 81718002	192,00	
60576	Lenkservostat zu CNH OSPC 125 OR, 84266839, 82001250	579,00	60488	Schutztülle zu Steyr T80/84/86	9,90	
60604	Axialgelenk zu CNH-Steyr 87395856	94,90	60796	Muffe zu Steyr 33700290258	72,00	
60605	Kugel u. Axialgelenk zu CNH-Steyr 87395856, 47125373	158,90	60803	O-Ring für Oberlenkerregelung zu Steyr 288730104	3,90	
60553	Schalthebel kpl. zu CNH 82013710	249,00	60916	Nockenwelle zu Steyr 3Z 31100050024	260,00	
60787	Schalthebel zu Steyr 292240141	14,00	60917	Nockenwelle zu Steyr 4Z 406050033	298,00	
60799	Spindel zu Steyr 190740057	36,00	60918	Kupplungsscheibe zu Steyr gefedert	129,00	
60802	Anlenkbock zu Steyr 292730051	96,00	60919	Gabel zu Steyr 292270044	59,00	
			60920	Unterlagscheibe zu Steyr 288410205	11,00	
			60921	Unterlagscheibe zu Steyr 295410060	12,00	

Neuteile 2020

Nr.	Bezeichnung	€		Nr.	Bezeichnung	€	
60922	Kolben für Hydraulik zu Steyr 288730060	49,00		60792	O-Ring unten zu Steyr 288410166	1,70	
60923	Ring zu Steyr 28874179	4,80		60798	Kegelradwelle zu Steyr 292740151	29,90	
60924	Stabilisator kpl. zu Steyr Serie 80	65,00		60805	Rückzugsfeder zu Steyr 288350093	2,70	
60925	Seitenblech unten re. gelocht zu Steyr 293130113	62,00		60511	Short Motor passend zu Ford Dexta, Super Dexta	1890,00	
60926	Seitenblech unten li. gelocht zu Steyr 293130113	62,00		60661	Frontgrill oben zu JD L80035	119,90	
60927	Ölwanne zu Steyr WD 407/408	189,00		60694	Motorhauben-Verschluss li. zu Ford E1ADKN16659	10,90	
60806	Gummilager für Kotflügel Steyr Plus	19,20		60748	Halter für Glasscheibe zu Case NH	29,00	
60487	Anlaufscheibe zu Steyr T80/84/86 oben 4 mm	22,00		60894	Frontscheibe re. unten zu CNH-Steyr 44911514	89,00	
60486	Anlaufscheibe zu Steyr T80/84/86 unten 6 mm	24,00		60895	Frontscheibe li. unten zu CNH-Steyr 44911515	89,00	
60601	Stützradknopf DM 10,5 mm inkl Befestigungsring	2,00		60378	Heckscheibe passend zu CNH	78,90	
60774	Kopfdichtung zu Steyr WD611 mark Ö	59,00		60893	Heckscheibe unten zu CNH-Steyr 44911518	29,90	
60782	Dichtung zu Steyr 1406010087	2,90		60896	Seitenscheibe re. geklebt zu CNH-Steyr 47130822	49,00	
60784	Spannsatz zu Tank Steyr Plus 292550034	7,20		60897	Seitenscheibe li. geklebt zu CNH-Steyr 47130823, 87352417	49,00	
60791	O-Ring oben zu Steyr 1800410049	1,70					
60797	Flanschlager zu Steyr 35700310015	179,00					
60801	Ring zu Steyr 288740179	4,80					
60778	Pleuel zu Steyr WD308/408	118,00					
60783	Stahlband zu Tank Steyr Plus 28055029	9,60					
60785	Dichtring zu Luftfilter klein Steyr 1209190029	5,20					

Neuteile 2020

Nr.	Bezeichnung	€		Nr.	Bezeichnung	€	
60833	Tür rechts zu Case-IH 3234024R92	599,00		60523	Türhebel-Kit verwendbar anstelle von: 87566909 passend zu New Holland T: 6010, 6020, 6030, 6040, 6050, 6060, 6070, 6080, 6090, 7030, 7040, 7050, 7060, 7070 TL: 70, 80, 80A, 90, 90A, 100, 100A TM: 115, 120, 125, 130, 135, 140, 150, 155, 165, 175, 190 TS: 80, 90, 100, 100A, 110, 110A, 115, 115A, 125A, 130A, 135A	31,90	
60483	Frontscheibe unten li. passend zu CNH-Steyr	48,90		60581	Türschloss re. zu MF, Landini, McCormick 3548289M91	30,90	
60482	Frontscheibe unten re. passend zu zu CNH-Steyr	48,90		60582	Türschloss li. zu MF, Landini, McCormick 3548290M91	31,90	
60481	Frontscheibe fest passend zu CNH-Steyr	199,90		60655	Kabinenlager passend zu MF	62,90	
60877	Tür links zu Fendt H198810030011	569,00		60692	Krümmerdichtung zu Case-IH 897511H2, 897511H1, 3130335R1, 3156558R1	21,60	
60480	Heckscheibe zu Lindner 3006155	158,90		60691	Auspuffkrümmer zu Case-IH 3404968R2 3404968R1	178,90	
60834	Tür links zu MF 3805181M91	990,00		60928	Auspuffkrümmer zu Steyr IH 131185110002	79,00	
60484	Heckscheibe passend zu Steyr	98,90		60580	Spiegel 341x242 zu Deutz, Same, Lamborghini 090021220	51,90	
60510	Türscheibe unten re. passend zu Valmet	89,90		60534	Panoramaspiegel R300 252 x 147 mm für Stange 10-24 mm	39,00	
				60535	Panoramaspiegel R400 262 x 180 mm für Stange 10-24 mm	29,00	
				60868	Spiegel zu SDF 090015739	48,90	
				60869	Ersatzglas zu Spiegel 60868	15,90	
				60536	Spiegel-rund Ø= 290 mm für Stange 15-24 mm	30,90	

Neuteile 2020

Nr.	Bezeichnung	€		Nr.	Bezeichnung	€	
60901	Spiegel 76 x 284 mm für Stange 14-22 mm	74,00		60524	Mähmesser 18 Kl. 8 Führungskl. 140 cm zu V&N	97,90	
60902	Ersatzglas zu 60901	36,00		60525	Mähmesser 19 Kl. 8 Führungskl. 145 cm zu V&N FM13410A	105,90	
60903	Universalspiegel mit Weitwinkel 184x384 mm 16-28 mm	108,90		60864	Obermesser 24 Kl. zu V&N FR02360A (ohne Messerkopf)	147,90	
60537	Spiegel 232 x 145 mm für Stange 10 mm	9,90		60865	Untermesser 24 Kl. zu V&N FR02370A (ohne Messerkopf)	147,90	
60538	Spiegel 310 x 195 mm für Stange 14-20 mm	28,90		60867	Untermesser 29 Kl. zu V&N FR02570A (ohne Messerkopf)	196,90	
60539	Spiegel 288 x 178 mm für Stangen 10, 15, 18 mm	28,90		60866	Obermesser 29 Kl. zu V&N FR02560A (ohne Messerkopf)	196,90	
60807	Spiegelstange zu Steyr Plus 94770019	11,00		60687	Messer zu Krone 200782832	16,99	
60533	Ohrmarke Twintag gelb 50 Stk neutral	7,90		60558	Gegenmesser gez. 3x50x198 Bohrung = 13 mm 322291650	6,10	
60441	Steintrog mit Hohlrand 1000 ml	3,89		60808	Keilriemen 32 x 4800 - 12 Teil. per Paar zu Reform 160.420.901, 900.275.103	359,00	
60530	Steintrog mit Hohlrand 250 ml • schwere Ausführung • mit Hohlrand • salz-glasiert • spülmaschinenfest	2,60		60555	PVC - Saugschlauch Ø = 38 mm	4,00	
60686	Schlitzisolator schwarz 30 Stk.	5,99		60554	PVC - Saugschlauch Ø = 32 mm	3,90	
60521	Ersatzbirne zu Brutautomat Covatutto 92285 • 230 Volt • 25 Watt • E 14 • 180 Lumen • Klar	5,90		60622	Saugrohr 45° verz. 200 x 4000 mm	319,00	
60588	Ersatzröhre blau zu Fliegenvernichter Inox 6 Watt	9,90		60621	Saugrohr verzinkt 200 x 4000 mm	289,00	
60589	Ersatzröhre blau zu Fliegenvernichter Inox 15 Watt	10,90		60620	Saugrohr verzinkt 200 x 3000 mm	218,90	
60590	Ersatzröhre blau zu Fliegenvernichter Inox 20 Watt	12,90		60619	Saugrohr verzinkt 200 x 2000 mm	164,90	
				60618	Doppel Schlauchtülle verzinkt Ø = 200 mm, L = 250 mm	24,90	
				60617	Doppel Schlauchtülle verzinkt Ø = 159 mm, L = 210 mm	16,90	
				60616	Bogen 90° 200 mm blank	69,90	
				60615	Reduzierung zu System Bauer 194 auf 159	129,00	
				60614	Gummidichtring 221 x 18,0 8" zu System Bauer	8,40	
				60613	Becher 194 mm schwarz zu System Bauer	28,90	
				60612	Hebelverschluss 194 mm zu System Bauer	88,90	

Neuteile 2020

Nr.	Bezeichnung	€
60611	Kugel 194 mm schwarz zu System Bauer	18,90
60610	Kugel 8" mit Flansch zu System Bauer	215,90
60609	Becher 8" mit Flansch zu System Bauer	114,90
60608	Kugelanschluss 8" mit Gewinde zu System Bauer	188,90
60607	Becheranschluss 8" mit Gewinde zu System Bauer	106,90
60752	Sechscheibe zu Horsch 23010201	17,90
60477	Anlage re.-li. zu Pöttinger 041849Z	63,90
60586	Saatrohr 450 - 850 mm zu Gaspardo G07002742	31,50
60585	Saatrohr 372 - 748 mm zu Gaspardo G07002741	28,50
60199	Getreidefeuchtigkeitsmessgerät 348,90 GMM mini • ein tragbares Gerät, das direkt auf dem Feld eingesetzt werden kann • schnelle und präzise Ganzkornmessung • eignet sich zur Feuchtigkeitsbestimmung von landwirtschaftlichen Körnerfrüchten • folgende Kulturen sind bereits programmiert: Qualitätsweizen, Weichweizen, Roggen, Triticale, Sommergerste, Hafer, Mais, Sorghum, Hirse, Buchweizen, brauner Reis, weißer Reis, Raps, Sonnenblume, Leinsamen, blaue Lupine, gelbe Lupine, Erbse, Soja, Ackerbohne, Kichererbse, Weißklee, Deutsches Weidelgras, Grüner Kaffee, Senf • das Gerät zeichnet sich durch einfache Handhabung und schnelle Anzeige der Messergebnisse aus, arbeitet präzise und zuverlässig • sehr robuste Messkammer aus Metall und qualitativ hochwertiges Gehäuse aus ABS-Kunststoff • graphische Anzeige mit LED-Hintergrundbeleuchtung • USB-Anschluss für Softwareaktualisierungen • automatische Temperaturkompensation • DLG getestet Technische Daten: • Abmessungen: 19 x 12,5 x 8 cm • Energieversorgung: 2 x 1,5V Batterien • Anzeige: LCD-Display mit LED-Hintergrundbeleuchtung • Gewicht: 700 g • Genauigkeit der Feuchtigkeitsmessung: 1% im Bereich bis zu 10% Feuchtegehalt, 1,5% im Bereich über 10% Feuchtegehalt • Genauigkeit der Temperaturmessung: +/- 0,5°C	

Nr.	Bezeichnung	€
-----	-------------	---

60202	Getreidefeuchtigkeitsmessgerät Grain Master GMSV2 mit Mahlwerk Das Getreide wird mit Hilfe von speziellen, in die Messzelle integrierten, Mahlplatten gemahlen und gepresst, wodurch eine hohe Zuverlässigkeit, sowie die Reproduzierbarkeit von gewonnenen Ergebnissen gewährleistet wird • GrainMaster ist für folgende Getreidesorten geeignet: Weizen, Roggen, Gerste, Triticale, Hafer, Raps, Mais. • USB-Schnittstelle für Software- und Kalibrierungsaktualisierung • graphische LCD-Anzeige (2") mit LED-Hintergrundbeleuchtung • Probenvolumen: 10 ml • Genauigkeit: ± 1,0 % im Bereich bis zu 10 % Feuchtegehalt, ± 1,2 % im Bereich über 10 % Feuchtegehalt Technische Daten: • Gewicht: 1550 g • Abmessungen: 21 x 11 x 11 cm • Energieversorgung: 9 Volt Batterie • Anzeige: LCD-Display, alphanumerisch, 2 x 16 Zeichen • Auflösung: 0,1 % Feuchtegehalt • Datenspeicher: Flash-Card • Temperatur-Kompensation: automatisch • Messtemperatur: +10 bis +35 °C • Aufbewahrungstemperatur: +10 bis +45 °C	618,90
-------	---	--------



60200	Getreidefeuchtigkeitsmessgerät TwistGrain pro 398,90 • einzigartige elektrische 3-Punkt-Messung der Feuchtigkeit mit Probeprägung • TwistGrain pro ist für viele Getreidesorten geeignet: Weizen, Roggen, Gerste, Triticale, Hafer, Raps, Mais, usw. • Tonsignal im Schraubverschluss informiert, ob die Probe ausreichend stark gepresst wurde • präzise Messung ganzer Körner vieler Pflanzengattungen • dank grafischer Anzeige mit Hintergrundbeleuchtung und hohem Kontrast, sowie breitem Blickwinkel kann das Ergebnis der Messung sowohl in der prallen Sonne, als auch im Dunkeln abgelesen werden • USB-Schnittstelle • mit Glasfasern verstärkter Schraubverschluss, und das aus rüttelfestem Stoff (ABS) hergestellte Gehäuse sichert eine extreme Festigkeit Ihres Gerätes • schnell und handlich - Ideal zur Arbeit auf dem Feld geeignet • in wenigen Sekunden können Sie die Kornfeuchtigkeit mit einem sehr kleinen Gerät messen, welches nur 0,5 kg wiegt Technische Daten: • Gewicht: 520 g • Abmessungen: 16,5 x 7,0 x 7,5 cm • Probenvolumen: 90 ml • Stromversorgung: 4 x Typ AA - 1,5 Volt • 1 x Typ CR2032 - 3 Volt (im Verschluss) • Anzeige: LCD-Display mit LED Beleuchtung • Genauigkeit der Feuchtigkeitsmessung: +/- 0,5 % (Standardsaatgut) • Genauigkeit der Temperaturmessung: +/- 0,5°C im Bereich von 0°C bis 85°C	
-------	---	--



60201	Temperatursonde 178,90 für TwistGrain pro 60200 • Länge: 1,5 m	
-------	--	--

